

■ 特性:

- 国际通用全范围交流输入
- 3.3"x2"小型化PCB尺寸
- 可选L型支架和机盖的机型 (PSC-35x-C, x=A,B)
- 保护种类: 短路/过负载/过电压/
- 电池低压保护/电池通过保险丝反极性保护
- AC Ok和电池低压警报信号输出
- 自然风冷
- 100%满载老化测试
- 2年保固

■ 应用:

- 安全系统
- 应急照明系统
- 报警系统
- UPS系统
- 中央监控系统
- 存取系统

■ 全球交易品项识别码

MW搜寻: <http://www.meanwell.com.cn/serviceGTIN.aspx>

■ 描述:

PSC-35系列是一款35W交变直流安全电源, 采用从90VAC~264VAC全范围输入, 并且包含PFC功能, 除了主输出外还有一组充电输出, 它带有较小的额定电流, 以提供后备电源应用, 便于安全存取系统需要。

PSC-35提供效率高达86%, 能在自然风冷条件下工作于-30°C到70°C之间。本系列设计带有全面的警报功能, 包括AC Ok和电池低压信号; 此外, 提供了继电器触点, 便于用户的系统设计。PSC-35有PCB类型(3.3" x 2")或带L支架及上盖的封闭型可用。

■ 型号编码

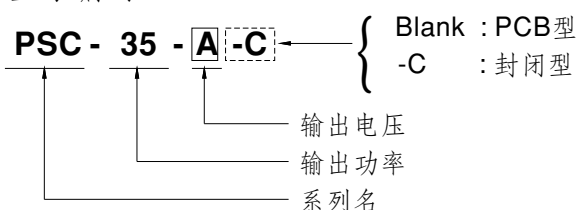



35W单组输出带电池型充电器(UPS功能)

PSC-35系列

PSC-35A =Blank, -C ; Blank=PCB型, -C=封闭型

电气规格

型号		PSC-35A <input type="checkbox"/>		PSC-35B <input type="checkbox"/>		
输出	输出组别	CH1	CH2	CH1	CH2	
	直流电压	13.8V	13.8V	27.6V	27.6V	
	额定电流	1.7A	0.9A	0.85A	0.45A	
	电流范围	0 ~ 2.6A	-----	0 ~ 1.3A	-----	
	额定功率	35.88W		35.88W		
	纹波与噪声 (最大)备注2	120mVp-p	-----	240mVp-p	-----	
	电压调整范围	CH1: 12 ~ 15V		CH1: 24 ~ 29V		
	电压精度备注3	±1.0%	-----	±1.0%	-----	
	线性调整率	±0.5%	-----	±0.5%	-----	
	负载调整率	±0.5%	-----	±0.5%	-----	
启动、上升时间备注4	800ms, 50ms/230VAC 1600ms, 50ms/115VAC(满载时)					
保持时间(Typ.)	50ms/230VAC	10ms/115VAC(满载时)				
输入	电压范围	90 ~ 264VAC	127 ~ 370VDC			
	频率范围	47 ~ 63Hz				
	效率(Typ.)	84%		86%		
	交流电流(Typ.)	0.75A/115VAC	0.5A/230VAC			
	浪涌电流(Typ.)	冷启动20A/115VAC	40A/230VAC			
	漏电流	<1mA / 240VAC				
保护	过负载	额定输出功率的105%~ 150% 保护模式:打嗝模式, 负载异常条件移除后可自动恢复				
	过电压	CH1:14.49 ~ 19.5V		CH1:28.98 ~ 39.5V		
	切断电池	10±0.5V		20±1V		
警报功能	AC OK	TTL集电极开路输出, 开: AC OK ;关: AC Fail ; I _{ce} : 在50Vdc时最大电流为30mA				
	电池低压	TTL集电极开路输出, 开: 电池低压; 关: 电池正常; I _{ce} : 在50Vdc时最大电流为30mA		电池低压: < 11V		
环境	工作温度	-30~+70°C (请参考"减额曲线")				
	工作湿度	20 ~ 90% RH, 无冷凝				
	储存温度、湿度	-20 ~ +85°C, 10 ~ 95% RH				
	温度系数	±0.03%/°C (0~50°C)(CH1)				
	耐振动	10 ~ 500Hz, 2G 10分钟/周期, X、Y、Z各60分钟				
安规和电磁兼容 (备注4)	安全规范	UL62368-1, TUV BS EN/EN62368-1, EAC TP TC 004 认证通过				
	耐压	I/P-O/P:3KVAC I/P-FG:2.0KVAC O/P-FG:0.5KVAC				
	绝缘阻抗	I/P-O/P, I/P-FG, O/P-FG:100M Ohms / 500VDC / 25°C / 70% RH				
	电磁兼容发射	符合BS EN/EN55032 (CISPR32) Class B, BS EN/EN61000-3-2,-3, EAC TP TC 020				
	电磁兼容抗扰度	符合BS EN/EN61000-4-2,3,4,5,6,8,11, BS EN/EN55035, 轻工业标准, EAC TP TC 020				
其它	MTBF	4114.3K hrs min. Telcordia SR-332 (Bellcore) ; 658.4K hrs min. MIL-HDBK-217F (25°C)				
	尺寸	PCB型:84.6*50.8*24mm (L*W*H); 封闭型:86.4*59.6*30mm (L*W*H)				
	包装	PCB型:0.092Kg;90pcs/9.28Kg/0.97CUFT; 封闭型:0.145Kg;100pcs/15.5Kg/1.03CUFT				
备注	1. 如未特别说明, 所有规格参数均在输入为230VAC、额定负载、25°C环境温度下进行量测。 2. 纹波和噪声测量方法: 使用一条12"双绞线, 同时终端要并联0.1uf和47uf的电容, 在20MHZ带宽下进行量测。 3. 精度: 包含设定误差、线性调整率和负载调整率。 4. 启动时间是在冷机启动下测得, 快速开关机可能会延长启动时间。 5. HS1, HS2 不能被短路。 6. HS1 必须与系统机壳保持安全距离。 7. 电源应视为系统内元件的一部分, 需结合终端设备进行电磁兼容相关确认。 EMC测试方法的指引, 请参照明纬公司网站 http://www.meanwell.cc 上的"EMI测试声明书"。 8. 当海拔高度超过2000米(6500英尺)时, 无风扇机型环境温度依每3.5°C/1000m比例下降, 有风扇机型环境温度依每5°C/1000m比例下降。 ※ 产品免责声明: 详情请参阅 http://www.meanwell.cc/serviceDisclaimer.aspx					

■ 方框图

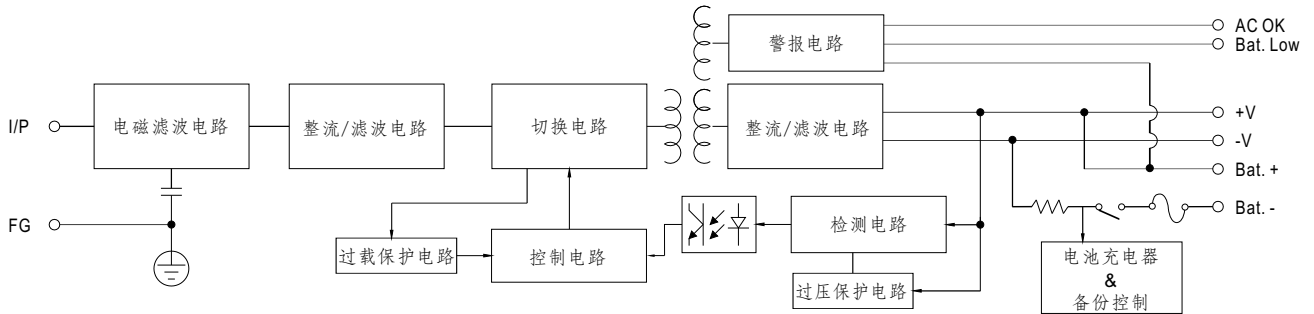

■ 减额曲线

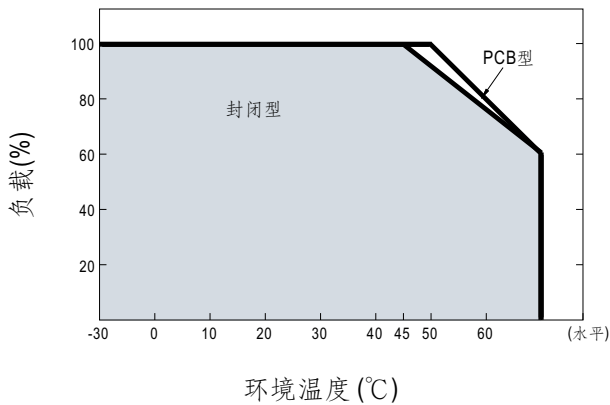

■ 静态特性曲线

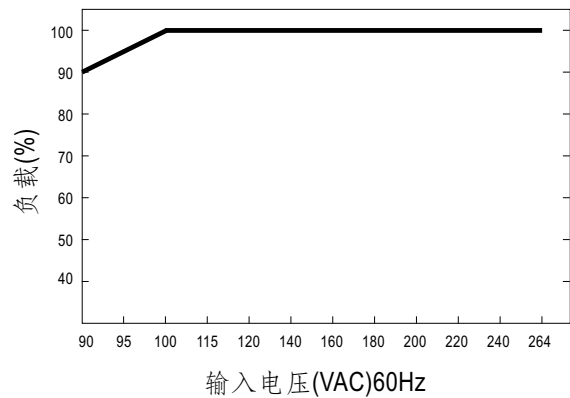

■ 应用建议

1. AC中断的备用连接

(1) 建议连接方式请参照图1.1

当交流电正常时,电源给电池充电,同时也向负载提供能量
当交流电失效时,电池开始给负载提供能量



图1.1 建议系统连接方式

2. AC OK和电池低压警报

- (1) 警报信号通过 "AC OK" & "电池电压低" 引脚送出
- (2) 此功能需要一个外部电压源;最大工作电压为50V,最大吸入电流为30mA
- (3) 表2.1阐明电源的警报功能

功能	描述	输出警报
AC OK	当电源打开时, 此信号是"低"	低 (0.3V max. at 30mA)
	当电源关闭时, 信号是"高"	高或开路 (外加最大50V电压)
电池低压	当电池电压低于 A:11V, B:22V时 此信号为"低"	低 (0.3V max. at 30mA)
	当电池电压高于 A:11V, B:22V时 此信号为"高"	高或开路 (外加最大50V电压)

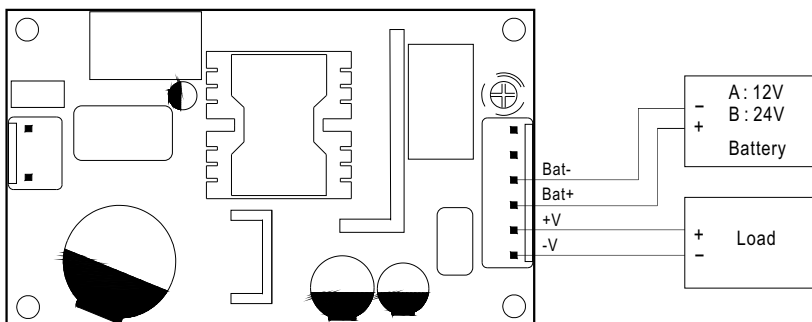
表2.1 警报信号阐述

AC OK (电池低压)



图2.2 AC OK内部电路(电池低压)

■ 机构尺寸

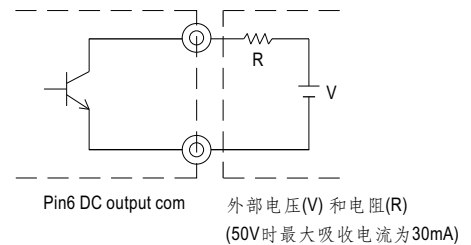
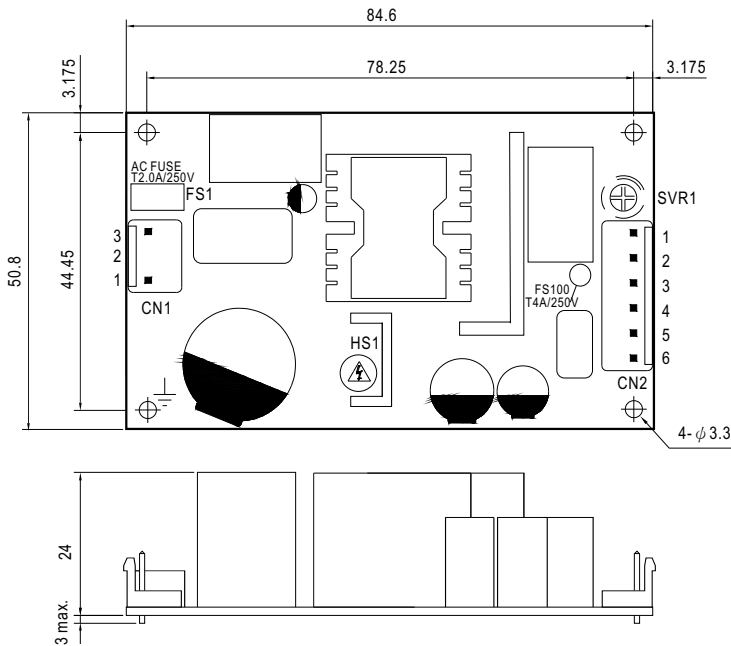

- 1. HS1, HS2 不能被短路
- 2. HS1 必须与系统机壳保持安全距离
- 3. 接地需求
- 4. -V 和 Bat- 不能被短路。

交流输入连接器(CN1): JST B3P-VH 或同等级品

引脚编号	引脚功能	对应连接器	端子
1	AC/N	JST VHR 或同等级品	JST SVH-21T-P1.1 或同等级品
2	No Pin		
3	AC/L		

直流输出连接器(CN2): JST B6P-VH 或同等级品

引脚编号	引脚功能	引脚编号	引脚功能	对应连接器	端子
1	Bat. Low	4	Battery +	JST VHR 或同等级品	JST SVH-21T-P1.1 或同等级品
2	AC OK	5	+V		
3	Battery -	6	-V		

■ 安装手册

请查阅: <http://www.meanwell.com/webnet/search/InstallationSearch.html>

单位:mm

